

Para registrar su producto, visítenos en:
www.conair.com/registration

CENTRO DE SERVICIO

Conair Corporation
Service Department
7475 N. Glen Harbor Blvd.
Glendale, AZ 85307

©2021 CONAIR CORPORATION

20PA072575

Patentes estadounidenses n.º 8,651,118; 9,629,434;
9,788,625; y 10,238,196; otras patentes otorgadas/pendientes
en los EE.UU. e internacionalmente.

Para más información sobre los productos Conair®, llame al
1-800-3-CONAIR o visítenos en www.conair.com

IB-16535E

Unbound.

BEAUTY IN MOTION

Instruction and Styling Guide
Model CR510R

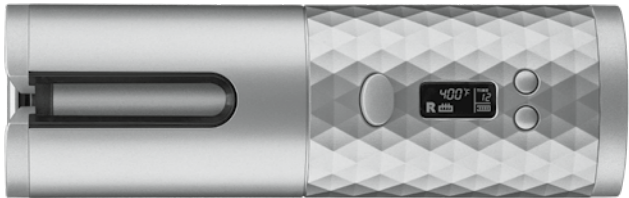

BROUGHT TO YOU BY CONAIR®

U.S. Patents 8,651,118; 9,629,434; 9,788,625; and 10,238,196, and other pending/granted U.S. and international patents.

NOTE: CONTAINS 2 LITHIUM ION BATTERIES. AIRLINE RESTRICTIONS MAY APPLY. CHECK WITH YOUR CARRIER.

IMPORTANT SAFETY INSTRUCTIONS

When using electrical appliances, especially when children are present, basic safety precautions should always be taken, including the following:

READ ALL INSTRUCTIONS BEFORE USING
KEEP AWAY FROM WATER

DANGER – Any appliance is electrically live even when the switch is off. To reduce the risk of death by electric shock:

1. **Always unplug appliance immediately after using.**
2. Do not use while bathing or in the shower.

3. Do not place or store appliance where it can fall or be pulled into a tub or sink.
4. Do not place in, or drop into water or other liquids.
5. If an appliance falls into water, unplug it immediately. **Do not reach into the water.**

WARNING — To reduce the risk of burns, electrocution, fire, or injury to persons:

1. **This appliance should never be left unattended when plugged in.**
2. **Do not pull, twist, or wrap line cord around appliance.**
3. This appliance should not be used by, on or near children or individuals with certain disabilities.
4. Use this appliance only for its intended use, as described in this manual. Do not use attachments not recommended by the manufacturer.
5. **Never operate this appliance if it has a damaged cord or plug, if it is not working properly or if it has been dropped or damaged, or dropped into water. Return the appliance to an authorized service center for examination and repair.**

6. Keep the cord away from heated surfaces.
7. Never use while sleeping.
8. Never drop or insert any object into any opening or hose.
9. Do not use outdoors or operate where aerosol (spray) products are being used or where oxygen is being administered.
10. Unit is hot when in use. Do not let heated surface touch eyes or skin.
11. **Do not place the heated unit directly on any surface while it is hot or plugged in.**
12. Never block the air openings of the appliance or place it on a soft surface such as a bed or couch, where the air openings may be blocked. Keep the air openings free of lint and other debris.
13. Do not use an extension cord with this appliance.
14. Do not touch hot surfaces of the appliance. Use handles or knobs.

15. Do not attempt to touch the housing of your appliance near the curl chamber, as it is hot when in use.
16. If using another charging cable, please use one that can be charged with a charging current of 2A or more.
17. When the product is charging, do not leave it unattended. Be sure to remove the charger when it is full.
18. Do not pull the charging cable directly.
19. When the product is in use, the display temperature symbol display area flashes “E,” indicating that the temperature sensing probe is invalid. The product should be sent to the manufacturer’s maintenance department or a qualified professional maintenance organization for repair.
20. This product is for household use only.
21. This product is not a toy. Keep away from children.

CAUTION: Risk of fire and burns. Do not open, crush, heat above 140°F or incinerate.

SAVE THESE INSTRUCTIONS

OPERATING INSTRUCTIONS

Charging volt/current: DC 5V/1.5A

18650 battery cell volt: 3.7V

Battery capacity: 5200mAh (2600mAh-2p)

1. Plug the USB cable into the USB port on a computer or into an adapter.
2. Charge the unit fully overnight before your first use. Once battery icon is no longer flashing and 4 bars are displayed, it is fully charged and ready to use.
3. The unit may become a little warm when charging or during use. This is normal.

4. Preserving the batteries: In order to maintain the optimum capacity of the rechargeable batteries, the curler should be recharged for 5 hours approximately every 3 months.

NOTE: Charge time may vary depending on type of adapter and power source being used. For fastest charging time, use a 5V/2A adapter.

USER MANUAL

Before using the supplied USB charging cord, read these instructions carefully.

Rating required when connecting the USB port to a computer or adapter:

Rated input voltage: 100-240V AC, 50/60Hz 0.5A

Rated output: 5V DC 2A

OPERATION

1. For dry location use only. Do not expose to water.

2. Unit will become warm during operation.
3. Unplug USB charging cord when not in use.

CAUTION

1. Dry location use only. Do not expose to liquids, vapor, or rain.
2. If using a USB power adapter, be sure the micro USB input is plugged into the unit before plugging the USB charging cord into the adapter and outlet.
3. Do not operate any appliance that has a damaged output cord or housing.
4. Always unplug the unit before cleaning or when not in use.
5. This appliance is not intended for use by persons (including children) with reduced physical, sensory or mental capabilities, or lack of experience and knowledge, unless they have been given supervision or instruction concerning use of the appliance by a person responsible for their safety.
6. Children should be supervised to ensure that they do not play with the appliance.

OPERATING PRECAUTIONS

This curler has a built-in rechargeable batteries. Do not burn, apply heat, charge, or use or leave in a high-temperature environment.

TROUBLESHOOTING

If your rechargeable curler does not seem to be taking a charge, follow these steps before returning it for repair:

1. If using a USB power adapter in an electrical outlet, check to see if the outlet is working by plugging in another appliance to test it.
2. If using a USB power adapter, check to see if the adapter is working by plugging in another USB device.
3. If both the adapter and outlet are working, try another micro USB cord.
4. Make sure the micro USB connector is pushed all the way into the micro USB input on the unit.

5. Make sure the environment is not too cold or too hot.
6. Make sure unit is completely cool before charging.

CURLER CHARGING PRECAUTIONS

Avoid charging the batteries at temperatures below 41°F (5° C) or above 104°F (40° C).

Avoid charging the batteries in direct sunlight or near a radiating heat source.

Even though the curler may not be used for an extended period of time, charge for 5 hours once every 3 months to preserve battery life.

GETTING TO KNOW YOUR AUTO CURLER

Effortlessly create long-lasting beautiful curls with the Unbound® Auto Curler. Hair is automatically drawn into the ceramic curl chamber where it is gently held and heated from all directions to effortlessly form the curl. Then, simply release and repeat. The result is beautiful, effortless curls or waves.

Features:

- DC motor for precision styling and longer life
- Auto beep indicator
- Safety tangle feature
- 60-second heat-up
- Auto off (unit turns off after 5 minutes if left on and idle to preserve battery life)
- Micro USB for charging
- LCD display

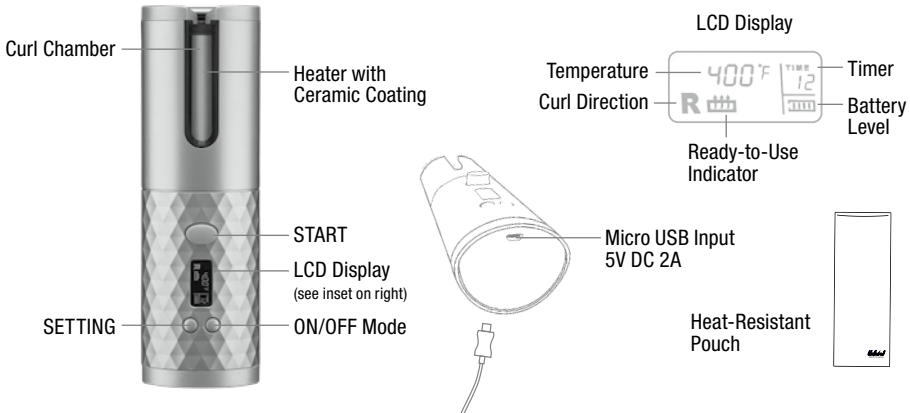

GETTING STARTED

- Before using, fully charge the product overnight for maximum battery performance, and always be sure to read all the instructions.
- Press and hold ON/OFF Mode button for 2 seconds to turn curler on. You will hear a beep and the LCD display will turn on.

NOTE: Press and hold the ON/OFF Mode button for 2 seconds to turn curler off. If you forget to turn it off, it will shut itself off automatically after 5 minutes if not used.

- Press ON/OFF Mode button to choose Temperature, Curl Direction and Timer; press SETTING button to scroll through options.

Temperature: 320°F, 360°F, 400°F.

Curl Direction: Left or Right or MIX

Timer (seconds): 6s, 8s, 10s, 12s

NOTE: Heating symbol will blink when it is heating, and will stop blinking and 2 beeps will sound when it reaches your temperature setting.

The styler's three high-heat temperature settings and Instant Heat technology provide styling versatility for all hair types. If you have fine hair, the lower temperature will produce the best results. If you have thick, wavy or hard-to-curl hair, keep the heat setting on high. Create a variety of curls with different combinations of heat, time, and curl direction!

CHOOSE YOUR CURL TYPE

CURL TYPE	TEMP	TIMER
LOOSE CURLS	320°F	6 or 8
MEDIUM CURLS	360°F	8 or 10
TIGHT CURLS	400°F	10 or 12



Loose Curls



Medium Curls



Tight Curls

THE CERAMIC EASY-GLIDE AUTO CURLER

The Unbound® Auto Curler has a ceramic easy-glide coated surface. This is the newest technology. It not only makes it simpler to clean off styling product residue, etc., after each use, but you'll find that hair glides easily over the coated surface of the curl chamber. The ceramic-coated surface also helps smooth down flyaways and frizzies for added shine.

The curler evenly distributes heat so that the style you create has a salon-perfect, silky smooth, shiny finish. And hair slips right out of the curl chamber after it's curled.

Ceramic technology makes styling hair easier, and gives you professional results.

TO CURL HAIR

- Comb through to remove any tangles and divide hair into sections, no more than ½ inch wide. For longer hair, use smaller sections.

- With the opening of the curl chamber facing up, lay the section of hair across the opening. Make sure the hair falls inside the curl chamber. Press and hold the START button to activate the motor and draw hair into curling chamber.
- Continue holding the START button until you hear a beep, letting you know automatic curling is finished.

NOTE: The number of beeps matches your Timer setting. For example, there will be eight beeps if your setting is for 8 seconds.

- When you hear 2 rapid beeps, release the START button and simply pull the auto curler down and away to reveal the curl.

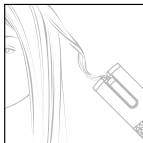
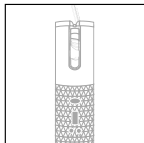
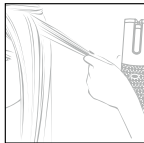

STYLE TIP

- For curls that curl away from your face, select the “R” curl direction. For styling the left side of your head, use the “L” for the right side of your head.
- For a more natural look, select MIX curl direction to alternate curls.

TIPS

Before using, fully charge the product to get the best performance. Charge time will vary depending on type of adapter and power source being used.

Before preparing to store your curler for a long time, fully charge it. Always be sure to charge it at least once every 3 months to keep the auto curler in the best condition.

- When the product is in the charging mode, the LCD display shows the battery indicator light, which will flash.

- When the product is fully charged and the charger is still connected, the battery indicator light remains solid.

NOTE: LCD display will be off after removing the charger if the product is off.

- When the product is charging, other functions are disabled.
- If using a USB power adapter, check to see if the adapter is working by plugging in another USB device.
- If both the adapter and outlet are working, try another micro USB cord.
- Make sure the micro USB connector is pushed all the way into the micro USB input on the unit.
- When the battery is lower than the factory setting, the LCD display will flash three times and the unit will automatically shut off.

ADDED FEATURES

The curler comes with added safety and energy savings:

Auto Shutoff: If the appliance is switched to ON for more than 5 minutes without use, it will automatically switch off. If you wish to continue using the appliance, press ON/OFF Mode button for 2 seconds.

NOTE: Curl chamber will be hot to the touch.

FEDERAL COMMUNICATIONS COMMISSION NOTICE

WARNING: Changes or modifications to this unit not expressly approved by the party responsible for compliance could void the user's authority to operate the equipment.

This device complies with Part 15 of the FCC Rules. Operation is subject to the following two conditions: (1) This device may not cause harmful interference, and (2) This device must accept any interference received, including interference that may cause undesired operation.

NOTE: This equipment has been tested and found to comply with the limits for a Class B digital device, pursuant to Part 15 of the FCC Rules. These limits are designed to provide reasonable protection against harmful interference in a residential installation. This equipment generates, uses and can radiate radio frequency energy and, if not installed and used in accordance with the instructions, may cause harmful interference to radio communications. However, there is no guarantee that interference will not occur in a particular installation. If this equipment does cause harmful interference to radio or television reception, which can be determined by turning the equipment off and on, the user is encouraged to try

to correct the interference by one or more of the following measures:

- Reorient or relocate the receiving antenna.
- Increase the separation between the equipment and receiver.
- Connect the equipment into an outlet on a circuit different from that to which the receiver is connected.
- Consult the dealer or an experienced radio/TV technician for help.

SUPPLIER'S DECLARATION OF CONFORMITY

Brand: Conair

Model No.: CR510/CR510R

Description: Unbound® Auto Curler

Responsible Party: Conair Corporation, 1 Cummings Point Road, Stamford, CT 06902 (203) 351-9000

Standards: FCC Part 15 Subpart B, ANSI C63.4-2014

This device complies with Part 15 of the FCC Rules. Operation is subject to the following two conditions:

(1) This device may not cause harmful interference, and (2) This device must accept any interference received, including interference that may cause undesirable operation.

DATE OF ISSUE: 08/01/19

DISPOSAL OF LITHIUM ION BATTERIES

This unit has 2 lithium ion batteries. To protect the environment, these batteries should be removed and properly disposed of when the unit is no longer operating. To remove the battery block for disposal or recovery, follow these instructions:

1. First unplug the unit.
2. Open the unit and remove the batteries using wire cutters.
3. To protect the environment, do not dispose of your batteries with your ordinary household waste.

For more details on recovery of materials and waste treatment facilities, please contact the waste disposal services in your region.

NOTE: CONTAINS 2 LITHIUM ION BATTERIES. AIRLINE RESTRICTIONS MAY APPLY. CHECK WITH YOUR CARRIER.

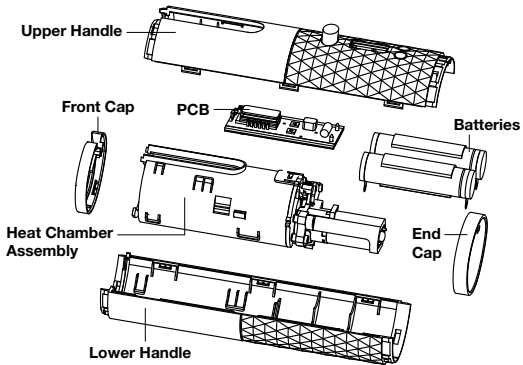

CONTAINS LITHIUM ION
BATTERY. MUST BE
COLLECTED, RECYCLED OR
DISPOSED OF PROPERLY.
DO NOT DISPOSE OF
IN THE MUNICIPAL WASTE.



USER MAINTENANCE

Your styler is virtually maintenance free. No lubrication is needed. Keep all vents and openings clear of dirt and dust. If cleaning becomes necessary, disconnect the unit from the power source, allow to cool and wipe exterior with a cloth. If any abnormal condition occurs, unplug the unit, allow it to cool, and return it for repair to an authorized service representative only. No repairs should be attempted by the consumer.

CAUTION

NEVER allow the USB charging cord to be pulled, twisted, or severely bent. Never wrap the cord tightly around the appliance. Damage will occur at the high flex point of entry into the appliance, causing it to rupture and short circuit. Inspect the cord frequently for damage. Stop use immediately if damage is visible or if unit stops or operates intermittently.

STORAGE

This appliance comes with a heat-resistant storage pouch for use during and after styling. During use, do not place the appliance on any heat-sensitive surface, even when using the storage pouch provided. After use, switch off and unplug the appliance. Immediately wrap the appliance in the storage pouch provided and allow to fully cool down. **Do not jerk or strain cord at plug connections.** Do not wrap the line cord around the appliance. Allow the cord to hang or lie loose and straight at the point of entry into the appliance. Continue to keep it out of the reach of children, as it will remain hot for several minutes. Store out of reach of children in a safe, dry location.

IMPORTANT! The outer material is not heat resistant and the appliance should not be placed on this material while hot.

CLEANING AND MAINTENANCE

- Do not put this product in a dishwasher or washing machine for cleaning.
- This product does not have waterproof function. When cleaning, care should be taken to prevent water or other liquids from entering the product from the product gap or interface, resulting in short-circuit of the product.
- Please clean up the foreign matter such as hair and dander remaining in the curl chamber after each use.
- Please carry out cleaning, maintenance and care while ensuring that the product has cooled down.
- Do not use sharp or corrosive, volatile thinner cleaners.
- Use a soft, damp cloth (with a small amount of nonirritating, volatile, flammable detergent) to clean and wipe the product. When finished, dry with a soft, dry cloth.

**WARNING:
IF YOU THINK
THE POWER IS OFF
WHEN THE SWITCH
IS OFF,
YOU'RE WRONG.**

KEEP AWAY FROM WATER

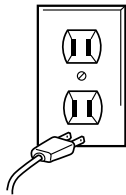

Everyone knows that electricity and water are a dangerous combination. But did you know that an electric appliance is still electrically live even if the switch is off? If the plug is in, the power is on. So when you are not using your appliances, keep them unplugged.

ALWAYS UNPLUG SMALL APPLIANCES

LIMITED TWO-YEAR WARRANTY (U.S. AND CANADA ONLY)

Conair will repair or replace (at our option) your unit free of charge for 24 months from the date of purchase if the appliance is defective in workmanship or materials.

To obtain service under this warranty, return the defective product to the service center listed on back, together with your purchase receipt. California residents need only provide proof of purchase and should call 1-800-3-CONAIR for shipping instructions. In the absence of a purchase receipt, the warranty period shall be 24 months from the date of manufacture.

ANY IMPLIED WARRANTIES, OBLIGATIONS, OR LIABILITIES, INCLUDING BUT NOT LIMITED TO THE IMPLIED WARRANTY OF MERCHANTABILITY AND FITNESS FOR A PARTICULAR PURPOSE, SHALL BE LIMITED IN DURATION TO THE 24-MONTH DURATION OF THIS WRITTEN, LIMITED WARRANTY.

Some states do not allow limitations on how long an implied warranty lasts, so the above limitations may not apply to you.

IN NO EVENT SHALL CONAIR BE LIABLE FOR ANY SPECIAL, INCIDENTAL, OR CONSEQUENTIAL DAMAGES FOR BREACH OF THIS OR ANY OTHER WARRANTY, EXPRESS OR IMPLIED, WHATSOEVER. Some states do not allow the exclusion or limitation of special, incidental, or consequential damages, so the above limitation may not apply to you.

This warranty gives you specific legal rights, and you may also have other rights, which vary from state to state.

**Please register this product at
www.conair.com/registration**

SERVICE CENTER

**Conair Corporation
Service Department
7475 N. Glen Harbor Blvd.
Glendale, AZ 85307**

©2021 CONAIR CORPORATION

20PA072575

**U.S. Patents 8,651,118; 9,629,434; 9,788,625; and 10,238,196,
and other pending/granted U.S. and international patents.**

**For info on any Conair product,
call 1-800-3-CONAIR or
visit us on the web at www.conair.com**

IB-16535E

Unbound.

BELLEZA EN MOVIMIENTO

Instrucciones y guía de peinado
Modelo CR510R

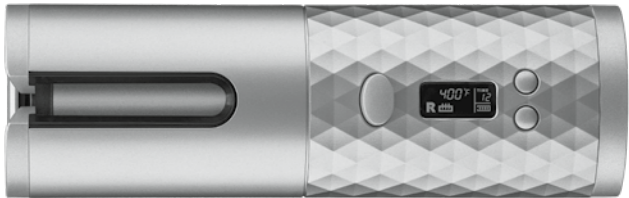

PRESENTADO POR CONAIR®

Patentes estadounidenses n.º 8,651,118; 9,629,434; 9,788,625; y 10,238,196; otras patentes otorgadas/pendientes en los EE.UU. e internacionalmente.

MEDIDAS DE SEGURIDAD IMPORTANTES

Al usar aparatos eléctricos, especialmente en presencia de niños, siempre debe tomar precauciones básicas de seguridad, entre ellas las siguientes:

LEA TODAS LAS INSTRUCCIONES ANTES DEL USO

MANTÉNGALO ALEJADO DEL AGUA

PELIGRO — Cualquier aparato enchufado permanece bajo tensión, aunque esté apagado. Para reducir el riesgo de electrocución:

1. **Siempre desenchufe el aparato inmediatamente después del uso.**
2. No lo use en el baño o la ducha.

3. No coloque ni guarde el aparato donde pueda caerse o ser empujado a una bañera o un lavabo.
4. No coloque el aparato ni lo deje caer al agua u otro líquido.
5. Si el aparato se cae al agua, desenchúfelo inmediatamente; **no toque el agua.**

ADVERTENCIA — Para reducir el riesgo de quemaduras, electrocución, incendio o heridas:

1. **Nunca descuide/deje el aparato sin vigilancia mientras está conectado.**
2. **No jale, retuerza ni enrolle el cable alrededor del aparato.**
3. Este aparato no debe ser usado por, en o cerca de niños o personas con ciertas discapacidades.
4. Use este aparato únicamente con el propósito para el cual fue diseñado y solamente según las instrucciones. Solo use accesorios recomendados por el fabricante.
5. **No use este aparato si el cable o el enchufe están dañados, si no funciona correctamente, si está dañado, o después de que se haya caído, incluso en el agua; devuélvalo a un centro de**

servicio autorizado para su revisión y reparación.

6. Mantenga el cable alejado de superficies calientes.

7. No lo use mientras duerme.

8. Nunca deje caer ni inserte ningún objeto en ninguna de las aberturas.

9. No use el aparato en exteriores, ni lo haga funcionar donde se estén usando productos en aerosol (spray) o donde se esté administrando oxígeno.

10. Este aparato se pone muy caliente durante el uso; mantenga los ojos y la piel alejados de las superficies calientes.

11. No coloque el aparato sobre ninguna superficie mientras está caliente o enchufado.

12. Nunca obstruya los orificios de ventilación ni coloque el aparato sobre una superficie blanda, tal como una cama o un sofá, donde se puedan obstruir. Mantenga los orificios de ventilación libres de pelusas, cabellos y elementos similares.

13. No use un cable alargador/de extensión con este aparato.
14. No toque las partes calientes de este aparato; use los mangos/asas y los botones/perillas.
15. La carcasa del aparato cerca de la cámara de rizado se pone muy caliente durante el uso; no la toque.
16. Si debe usar otro cable de carga, cerciőrese de usar un cable de carga de 2 A o mäs.
17. No descuide/deje el aparato sin vigilancia mientras se est cargando. Cerciőrese de desconectar el cable de carga una vez cargado el aparato.
18. No jale el cable de carga para desconectarlo; agrralo por el punto de conexi3n.
19. Si una "E" aparece en la pantalla durante el uso, esto indica una falla del sensor de temperatura integrado. Si esto sucede, devuelva el aparato al centro de servicio del fabricante, o a un centro de servicio profesional cualificado para su reparaci3n.
20. Para uso domstico solamente.
21. Este producto no es un juguete; mantngalo fuera del alcance de los nios.

PRECAUCIÓN: riesgo de incendio y quemaduras. No lo abra, machuque, incinere o exponga a temperaturas superiores a 140 °F (60 °C).

GUARDE ESTAS INSTRUCCIONES

INSTRUCCIONES DE OPERACIÓN

Voltaje/Corriente de carga: 5 V DC/1.5 A

Voltaje de la batería 18650: 3.7 V

Capacidad de la batería: 5200 mAh (2600 mAh-2p)

1. Conecte el cable USB al enchufe USB del aparato; conecte la otra extremidad del cable a una computadora o un cargador USB.
2. Cargue la unidad durante una noche antes del primer uso. Una vez que el icono de la batería deja de

parpadear y muestra 4 barras, la batería está completamente cargada y la unidad está lista para su uso.

3. Puede que la unidad se ponga ligeramente caliente durante la carga o el uso; esto es normal.

4. Consejo para alargar la vida de las baterías: para lograr un rendimiento óptimo y conservar la energía de las baterías recargables, le recomendamos que cargue el aparato por aprox. 5 horas cada 3 meses.

NOTA: El tiempo de carga puede variar dependiendo del tipo de adaptador y de la fuente de energía usados. Para un tiempo de carga más rápido, use un adaptador de 5 V/2 A.

INSTRUCCIONES DE USO

Lea cuidadosamente las instrucciones antes de usar el cable de carga provisto.

Clasificación nominal necesaria para conectar el cable USB a una computadora o un adaptador USB:

Tensión de entrada nominal: 100–240 V AC; 50/60 Hz; 0.5 A

Tensión de salida nominal: 5 V DC, 2 A

FUNCIONAMIENTO

1. Para uso en lugares secos solamente; no lo exponga al agua.
2. La unidad se pone caliente durante el uso; esto es normal.
3. Desenchufe el cable de carga USB cuando no está cargando el aparato.

PRECAUCIÓN

1. Para uso en lugares secos solamente. No lo exponga al agua, al vapor o a la lluvia.
2. Si usa un cargador USB, cerciórese de conectar el cable de carga USB a la unidad antes de conectarlo al cargador.
3. No use el aparato si la carcasa o el cable están dañados.
4. Siempre desenchufe la unidad después del uso y antes de limpiarla.
5. Los niños o las personas que carezcan de la experiencia o de los conocimientos necesarios para

manipular el aparato, o aquellas cuyas capacidades físicas, sensoriales o mentales estén limitadas, no deben usar el aparato sin la supervisión o la dirección de una persona responsable por su seguridad.

6. No permita que los niños jueguen con este aparato.

PRECAUCIONES DE USO

Este aparato contiene una batería recargable. No lo incinere/tire al fuego, no lo caliente, y no lo cargue, use o almacene en un ambiente muy caliente.

RESOLUCIÓN DE PROBLEMAS

Si el aparato no agarra carga, siga los pasos siguientes antes de devolverlo a un centro de servicio:

1. Si usa un cargador USB (enchufado en una toma de corriente) para cargar el aparato, enchufe otro aparato en la toma de corriente para comprobar que la toma de corriente está funcionando.
2. Si usa un cargador USB (enchufado en una toma de corriente) para cargar el aparato, conecte otro aparato USB al adaptador para comprobar que el adaptador está funcionando.

3. Si tanto el adaptador como la toma de corriente funcionan, pruebe otro cable micro-USB.
4. Compruebe que el conector micro USB está completamente insertado en el enchufe micro-USB de la unidad.
5. Compruebe que el ambiente no está demasiado frío/caliente.
6. Cerciórese de que el aparato está completamente frío antes de cargarlo.

PRECAUCIONES DE CARGA

Evite cargar el aparato en temperaturas inferiores a 41 °F (5 °C) o superiores a 104 °F (40 °C).

Evite cargar el aparato en la luz directa del sol o cerca de una fuente de calor.

Le aconsejamos que cargue el aparato 5 horas aparato 3 vez al mes, aunque no tenga previsto usarlo; esto ayudará a conservar la vida de la batería recargable.

FAMILIARÍCESE CON SU RIZADOR AUTOMÁTICO

El rizador automático Unbound® le permitirá crear rizos hermosos y duraderos sin ningún esfuerzo. El cabello se enrolla automáticamente en la cámara de rizado de cerámica, la cual lo mantiene y lo calienta suavemente desde todos los ángulos para crear hermosos rizos. El resultado son ondas y rizos hermosos, fácilmente.

Características:

- Motor DC para máxima precisión y mayor vida útil
- Señal sonora
- Mecanismo antienredo
- Calentamiento en 60 segundos
- Apagado automático (la unidad se apaga después de 5 minutos de inactividad para preservar la vida de la batería)
- Cable de carga micro-USB
- Pantalla LCD

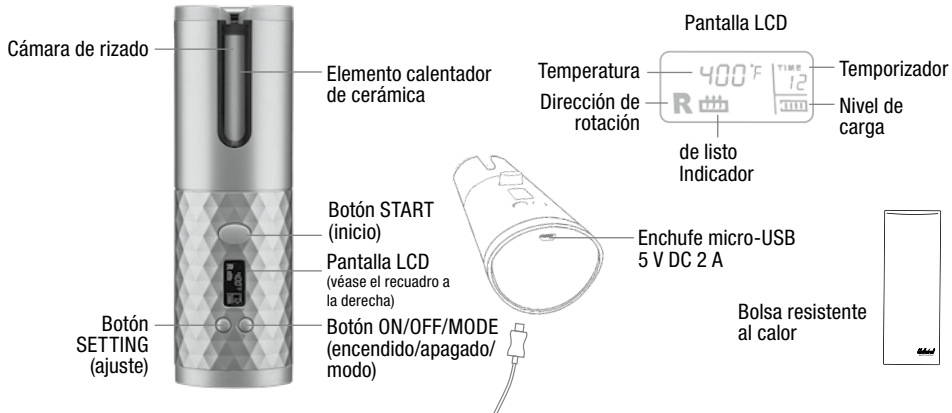

FUNCIONAMIENTO BÁSICO

- Antes de usar el aparato, cárguelo por una noche para maximizar el rendimiento de la batería, y cerciórese de leer todas las instrucciones.
- Oprima y mantenga oprimido el botón ON/OFF/MODE por 2 segundos para encender la unidad; escuchará un pitido y la pantalla LCD se encenderá.

NOTA: Para apagar la unidad, oprima y mantenga oprimido el botón ON/OFF/MODE por 2 segundos. Para su seguridad, el aparato se apagará automáticamente después de 5 minutos si se olvida de apagarlo.

- Oprima el botón ON/OFF/MODE otra vez para elegir la temperatura, la dirección de rotación y el tiempo. Oprima el botón SETTING para desplazarse por las opciones.

Temperatura: 320 °F (160 °C), 360 °F (182 °C) o 400 °F (204 °C).

Dirección de rotación: “L” (izquierda), “R” (derecha) o “MIX” (alterna)

Tiempo: 6, 8, 10 o 12 segundos

NOTA: Cuando la unidad alcance la temperatura seleccionada, el indicador de listo dejará parpadear y la unidad emitirá dos pitidos.

Este aparato cuenta con calentamiento instantáneo y tres opciones de temperatura alta para proporcionar mayor versatilidad, cualquiera que sea su tipo de cabello. Si su cabello es fino/delgado, le recomendamos que use un nivel de temperatura más bajo. Si su cabello es espeso, grueso, ondulado o resistente, le recomendamos que use un nivel de temperatura alto. ¡Cree una variedad de rizos, ajustando la temperatura, el tiempo, y la dirección de rotación!

ELIJA SU TIPO DE RIZOS

TIPO DE RIZOS	TEMPERATURA	TEMPORIZADOR
RIZOS SUAVES/ SUELTOS	320°F	6 o 8
RIZOS MEDIOS	360°F	8 o 10
RIZOS APRETADOS	400°F	10 o 12



Rizos
suelos



Rizos
medios



Rizos
apretados

REVESTIMIENTO DE CERÁMICA DE FÁCIL DESLIZAMIENTO

La cámara de rizado del rizador automático Unbound® cuenta con un revestimiento de cerámica de fácil deslizamiento. ¡Esta es la última tecnología!

Notará que el cabello se desliza fácilmente sobre el revestimiento y que es muy fácil limpiar la cámara de rizado después de cada uso. El revestimiento de cerámica también ayuda a controlar la estática y el frizz, para más brillo.

Distribuye el calor uniformemente para crear peinados sedosos y brillantes, igual que en el salón. Además, no retiene el cabello después de rizarlo.

La tecnología cerámica facilita el peinado y ofrece resultados profesionales.

CÓMO RIZAR EL CABELLO

- Peine el cabello para desenredarlo, y divídalo en secciones de un máximo de ½ in. (1.5 cm) de ancho. Si

el cabello es largo, use secciones más delgadas.

- Sostenga el aparato de tal manera que la cámara de rizado apunte hacia arriba y coloque la sección de cabello a través de la abertura. Cerciérese de que el cabello entra completamente en la cámara de rizado. Oprima y mantenga oprimido el botón START para activar el motor y enrollar el cabello en la cámara de rizado.
- Mantenga oprimido el botón START hasta que escuche el pitido que indica que el rizado automático ha terminado.

NOTA: El número de pitidos depende del ajuste de tiempo que usted ha elegido, p. ej., si ha elegido “8 segundos”, la unidad emitirá 8 pitidos.

- Al final del tiempo, escuchará 2 pitidos rápidos. Entonces, suelte el botón START y baje suavemente el aparato para soltar el cabello.

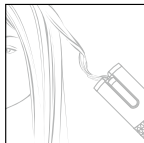
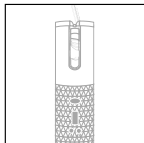
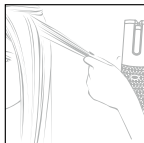

CONSEJOS DE PEINADO

- Para rizar el cabello hacia fuera, elija la dirección de rotación “R” y la dirección de rotación “L” en el costado derecho de la cabeza.
- Para conseguir una apariencia más natural, elija “MIX” para alternar los rizos.

CONSEJOS

Antes de usar el aparato, cárguelo completamente para maximizar el rendimiento de la batería. El tiempo de carga puede variar dependiendo del tipo de adaptador y de la fuente de energía usados.

Cargue el aparato completamente antes de guardarlo por un largo periodo de tiempo. Para un rendimiento óptimo, cargue el aparato al menos cada 3 meses.

- El indicador de nivel de carga parpadea durante la carga.

Al final de la carga, deja de parpadear y se mantiene encendido.

NOTA: la pantalla LCD se apagará al desconectar el cable de carga.

- Las funciones están desactivadas durante la carga.
- Si usa un cargador USB (enchufado en una toma de corriente) para cargar el aparato, conecte otro aparato USB al adaptador para comprobar que el adaptador está funcionando.
- Si tanto el adaptador como la toma de corriente funcionan, pruebe otro cable micro-USB.
- Compruebe que el conector micro USB está completamente insertado en el enchufe micro-USB de la unidad.
- La pantalla LCD parpadeará tres veces y la unidad se apagará automáticamente cuando la batería esté baja.

CARACTERÍSTICAS ADICIONALES

Este rizador cuenta con la siguiente función de seguridad/ahorro de energía:

Apagado automático: para su seguridad, el aparato se apagará automáticamente después de 5 minutos de inactividad si usted se olvida apagarlo. Para volver a encender el aparato, simplemente oprima el botón ON/OFF/MODE por 2 segundos.

NOTA: La cámara de rizado se pone muy caliente; no la toque.

AVISO DE LA COMISIÓN FEDERAL DE COMUNICACIONES (FCC)

ADVERTENCIA: Se advierte que las modificaciones no aprobadas expresamente por la autoridad competente en materia de conformidad podrían rescindir el permiso del usuario para operar el equipo.

Este artefacto cumple con la Sección 15 de la Normativa FCC. Su funcionamiento está sujeto a las dos condiciones siguientes: (1) Este artefacto no puede causar ninguna interferencia perjudicial, y (2) Este artefacto debe aceptar cualquier interferencia recibida, incluso aquellas que pueden causar un funcionamiento no deseado.

NOTA: Este equipo ha sido probado y se ha determinado que cumple con los límites de un dispositivo digital de Clase B, según la Sección 15 de la Normativa FCC. Estos límites han sido concebidos para proporcionar una protección razonable contra interferencias perjudiciales en las instalaciones de edificios. Este equipo genera, usa y puede irradiar energía de radiofrecuencia (RF) y, si no ha sido instalado o usado conforme a las instrucciones, puede ocasionar interferencias perjudiciales para las comunicaciones por radio. No obstante, no hay garantía de que aquellas interferencias no ocurran en una instalación particular.

Si este equipo produce alguna interferencia perjudicial en la recepción de radio o televisión, lo que podrá determinarse encendiendo y apagando el equipo, se recomienda tratar de corregir la interferencia, adoptando una o más de las siguientes medidas:

- Reorientar o reubicar la antena receptora.
- Aumentar la distancia entre el equipo y el receptor.
- Conectar el equipo a un circuito distinto al que esté conectado el receptor.
- Consultar con el distribuidor o un técnico especializado en radio/TV.

DECLARACIÓN DE CONFORMIDAD DEL PROVEEDOR

Marca: Conair

Modelo: CR510/CR510R

Descripción: Rizador automático Unbound®

Parte responsable: Conair Corporation, 1 Cummings Point Road, Stamford, CT 06902 (203) 351-9000

Normas: Normas de la FCC, Sección 15, subsección B, ANSI C63.4-2014

Este artefacto cumple con la Sección 15 de la Normativa FCC. Su funcionamiento está sujeto a las dos condiciones siguientes:

(1) Este artefacto no puede causar ninguna interferencia perjudicial, y (2) Este artefacto debe aceptar cualquier interferencia recibida, incluso aquellas que pueden causar un funcionamiento no deseado.

FECHA DE PUBLICACIÓN: 08/01/2019

RECICLAJE DE LA BATERÍA DE IONES DE LITIO

Este aparato contiene dos baterías de iones de litio. Para proteger el medio ambiente, esta batería debe reciclarse según las leyes vigentes al final de su vida útil. Para retirar la batería:

1. Desenchufe el aparato.
2. Abra la carcasa del aparato y corte los alambres que conectan las baterías.
3. Para proteger el medio ambiente, no tire las baterías/pilas con el resto de la basura.

Para más información sobre las opciones de reciclaje disponibles en su región, por favor póngase en contacto con los servicios locales de eliminación de desechos.

NOTA: ESTE APARATO CONTIENE DOS BATERÍAS RECARGABLES DE IONES DE LITIO. ALGUNAS COMPAÑÍAS AÉREAS PUEDEN IMPONER RESTRICCIONES AL TRANSPORTE. POR FAVOR, CONSULTE CON SU COMPAÑÍA AÉREA.

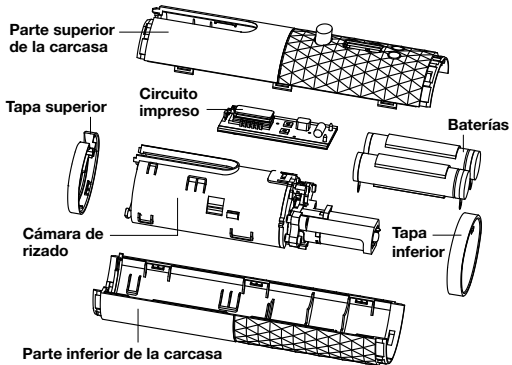

ESTE APARATO CONTIENE UNA BATERÍA DE IONES DE LITIO, LA CUAL DEBE RECICLARSE SEGÚN LAS LEYES VIGENTES AL FINAL DE SU VIDA ÚTIL. NO LA TIRE CON EL RESTO DE LA BASURA.



INSTRUCCIONES DE MANTENIMIENTO

Este aparato requiere poco mantenimiento. No necesita lubricación. Mantenga todos los orificios de ventilación y aberturas libres de polvos y pelusas. Cuando sea necesario limpiarlo, desenchúfelo, permita que se enfríe y limpie la carcasa con un paño humedecido. En caso de mal funcionamiento, desenchufe el aparato, permita que se enfríe y devuélvalo a un centro de servicio autorizado. No trate de repararlo.

PRECAUCIÓN

NUNCA jale, retuerza ni doble mucho el cable USB. Nunca lo enrolle con fuerza alrededor del aparato; esto puede dañar la junta flexible que lo conecta al aparato, produciendo su rotura o un cortocircuito. Revise el cable con frecuencia para asegurarse de que no está dañado. Deje de usar el aparato inmediatamente si el cable está visiblemente dañado o si el aparato deja de funcionar, o funciona de manera intermitente.

ALMACENAJE

El aparato incluye un estuche resistente al calor para uso durante y después del peinado. Durante el uso, no coloque el aparato sobre ninguna superficie sensible al calor, incluso cuando usa el estuche provisto. Después del uso, apague (“OFF”) y desenchufe el aparato. Coloque inmediatamente el aparato en el estuche de almacenaje provisto y permita que se enfríe completamente. **No tiree ni retuerza el cable al nivel del enchufe.** No enrolle el cable alrededor del aparato. Permita que el cable cuelgue, o que la junta que lo conecta al aparato esté suelta y recta. Siga manteniendo el aparato fuera del alcance de los niños, ya que seguirá caliente por varios minutos. Guarde el aparato en un lugar seco y seguro, fuera del alcance de los niños.

¡IMPORTANTE! El exterior del estuche de almacenaje no es resistente al calor; por lo tanto, no coloque el aparato en este material mientras esté caliente.

LIMPIEZA Y MANTENIMIENTO

- No coloque este producto en un lavavajillas o en una lavadora para su limpieza.
- Este producto no es a prueba de agua. Durante la limpieza, tenga cuidado para evitar que el agua u otro líquido penetre en el producto por la abertura o la interfaz, lo que puede provocar un cortocircuito.
- Limpie la cámara de rizado después de cada uso para eliminar los residuos y la suciedad.
- Permita que el producto se enfríe antes de cualquier operación de limpieza o mantenimiento.
- No use disolventes/diluyentes ni limpiadores corrosivos, agresivos o volátiles para limpiar este producto.
- Limpie el producto con un paño suave humedecido con una pequeña cantidad de un detergente no irritante/volátil/inflamable. Luego, séquelo con un paño suave seco.

**ADVERTENCIA:
SI CREE QUE NO HAY
CORRIENTE CUANDO
EL APARATO ESTÁ
APAGADO,
ESTÁ EQUIVOCADO.**

**MANTÉNGALO ALEJADO
DEL AGUA**

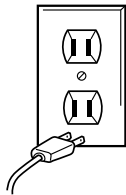

Todos sabemos que no se debe mezclar la electricidad y el agua. Pero ¿sabía usted que un aparato eléctrico permanece bajo tensión, aunque esté apagado? Si está conectado, hay corriente. Por lo tanto, siempre desenchufe los aparatos eléctricos después del uso.

SIEMPRE DESENCHUFE LOS APARATOS PEQUEÑOS

GARANTÍA LIMITADA DE DOS AÑOS (VÁLIDA EN LOS EE.UU. Y EN CANADÁ SOLAMENTE)

Conair reparará o reemplazará (a su opción) este producto sin cargo por un período de 24 meses a partir de la fecha de compra si presenta defectos de fabricación o materiales.

Para obtener servicio técnico bajo esta garantía, devuelva el producto defectuoso al Centro de Servicio indicado en el reverso, junto con su recibo de compra. Los residentes de California solo necesitan dar una prueba de compra y deben llamar al 1-800-3-CONAIR para recibir instrucciones de envío. En ausencia del recibo de compra, el período de garantía será de 24 meses a partir de la fecha de fabricación.

CUALQUIER GARANTÍA, OBLIGACIÓN O RESPONSABILIDAD IMPLÍCITAS, INCLUYENDO, PERO NO LIMITADAS A LA GARANTÍA IMPLÍCITA DE COMERCIABILIDAD Y APTITUD PARA UN PROPÓSITO ESPECÍFICO, ESTARÁN LIMITADAS POR LOS 24 MESES DE LA PRESENTE GARANTÍA ESCRITA.

Algunos Estados no permiten limitaciones sobre la duración de una garantía implícita, de modo que las

limitaciones mencionadas pueden no regir para usted.

CONAIR NO SERÁ RESPONSABLE, EN NINGÚN CASO, POR NINGÚN DAÑO ESPECIAL, INCIDENTAL O CONSECUENTE DEBIDO AL INCUMPLIMIENTO DE ESTA O CUALQUIER OTRA GARANTÍA, EXPRESA O IMPLÍCITA. Algunos Estados no permiten la exclusión o limitación de daños especiales, incidentales o consecuentes, de modo que las limitaciones mencionadas pueden no regir para usted.

Esta garantía le otorga derechos legales específicos y usted puede tener otros derechos que varían de un Estado a otro.