

MEDIUM ROLLERS Use on short hair to create fullness and tight curl. Tight curls can be used at the nape of the neck and to frame your face.

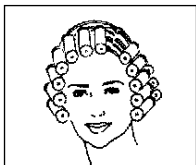

LARGE ROLLERS Use on medium to long hair to create a looser curl that's bouncy and full of body.



JUMBO ROLLERS Use on medium to long hair to create the smooth sleek lines of softer, sophisticated hairstyles.

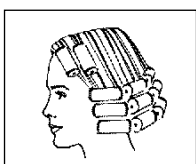

TO ORDER EXTRA ROLLERS



Rollers come packed three of the same size to a carton. Rollers are sold by the carton only.

Model	Description	Price
RP150-H	3 Jumbo Rollers	\$4.75
RP151-H	3 Large Rollers	\$4.25
RP152-H	3 Medium Rollers	\$3.75
RP153-H	5 Heated Clips	\$4.75

Please add postage and handling to all orders. Postage and handling is as follows: Orders up to \$5.00: add \$.50 to order. Orders from \$5.01 to \$10.00: add \$1.00 to order. Orders of \$10.01 and over: add \$1.50 to order.

MAIL ORDER TO:

Conair Corporation
150 Milford Road, East Windsor, NJ 08520

Service Department

7475 North Glen Harbor,
Glendale, AZ 85307

Include return name and address and model number of replacement rollers. Please make check payable to Conair Corporation.

**WARNING:
IF YOU THINK THE
POWER IS OFF WHEN
THE SWITCH IS OFF,
YOU'RE WRONG.**

KEEP AWAY FROM WATER

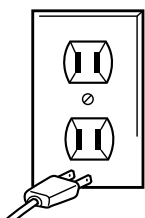

Everyone knows that electricity and water are a dangerous combination. But did you know that an electrical appliance is still electrically live even if the switch is off? If the plug is in, the power is on. So when you are not using your appliances, keep them unplugged.

**ALWAYS UNPLUG
SMALL APPLIANCES**

LIMITED ONE-YEAR WARRANTY

Conair will repair or replace (at our option) your unit free of charge for 12 months from the date of purchase if the appliance is defective in workmanship or materials.

To obtain service under this warranty, return the defective product to the service center listed on back, together with your purchase receipt and \$5.00 for postage and handling. California residents need only provide proof of purchase and should call 1-800-366-0937 for shipping instructions. In the absence of a purchase receipt, the warranty period shall be 12 months from the date of manufacture.

ANY IMPLIED WARRANTIES, OBLIGATIONS, OR LIABILITIES, INCLUDING BUT NOT LIMITED TO THE IMPLIED WARRANTY OF MERCHANTABILITY AND FITNESS FOR A PARTICULAR PURPOSE, SHALL BE LIMITED IN DURATION TO THE 12-MONTH DURATION OF THIS WRITTEN, LIMITED WARRANTY. Some states do not allow limitations on how long an implied warranty lasts, so the above limitations may not apply to you.

IN NO EVENT SHALL CONAIR BE LIABLE FOR ANY SPECIAL, INCIDENTAL, OR CONSEQUENTIAL DAMAGES FOR BREACH OF THIS OR ANY OTHER WARRANTY, EXPRESS OR IMPLIED, WHATSOEVER. Some states do not allow the exclusion or limitation of special, incidental, or consequential damages, so the above limitation may not apply to you. This warranty gives you specific legal rights, and you may also have other rights, which vary from state to state.

Please register this product at:
www.conair.com/registration

Service Center

Conair Corporation
Service Department
7475 N. Glen Harbor Blvd.
Glendale, AZ 85307

©2012 Conair Corporation
150 Milford Road, East Windsor, NJ 08520
7475 N. Glen Harbor Blvd., Glendale, AZ 85307

12PH132584

IB-11476

hot clips



CONAIR

Instruction & Styling Guide

Model CHV26HCX

For your safety and continued enjoyment of this product, always read the instruction book carefully before using.

IMPORTANT SAFETY INSTRUCTIONS

When using electrical appliances, especially when children are present, basic safety precautions should always be followed, including the following:

READ ALL INSTRUCTIONS BEFORE USING

KEEP AWAY FROM WATER

DANGER — To reduce the risk of electrocution:

1. Always unplug this appliance immediately after using.
2. Do not use while bathing or in the shower.
3. Do not place or store appliance where it can fall or be pulled into a tub or sink.
4. Do not place in or drop into water or other liquids.
5. Do not reach for an appliance that has fallen into water. Unplug immediately.

WARNING — To reduce the risk of burns, electrocution, fire, or injury to persons:

1. An appliance should never be left unattended when plugged in.
2. Do not pull, twist or wrap line cord around appliance.

3. Close supervision is necessary when this appliance is used by, on, or near children or individuals with certain disabilities.
4. Use this appliance only for its intended use as described in the manual. Do not use attachments not recommended by Conair.
5. Never operate this appliance if it has a damaged cord or plug, if it is not working properly, if it has been dropped or damaged, or dropped into water. Return the appliance to an authorized service center for examination and repair.
6. Keep the cord away from heated surfaces.
7. Never block the air openings of the appliance or place it on a soft surface, such as a bed or couch, where the air openings may be blocked. Keep the air openings free of lint, hair, and the like.
8. Never use while sleeping.
9. Never drop or insert any object into any opening or hose.
10. Do not use outdoors or operate where aerosol (spray) products are being used or where oxygen is being administered.
11. Do not use an extension cord with this appliance.
12. Do not touch metal "radiator" strips that hold rollers, as they will be hot.
13. Do not touch the metal rails that heat the clips.

SAVE THESE INSTRUCTIONS OPERATING INSTRUCTIONS

How to operate your hairsetter with heated clips:

1. Place hairsetter on a firm, flat surface. With the lid closed, plug cord into outlet. This appliance has a polarized plug (one blade is wider than the other). As a safety feature, this plug will fit into a polarized outlet only one way. If the plug does not fit fully into the outlet, reverse the plug. If it still does not fit, contact a qualified electrician. Do not attempt to defeat this safety feature.
2. Once plugged in, the red light will go on and the rollers will heat up quickly. Rollers are ready to use when the ready dot on the roller turns transparent white. (Please refer to HOW TO CURL YOUR HAIR for further instruction.)
3. Allow rollers and clips to heat with lid closed, as this will provide the fastest, most efficient heat-up. Once the rollers reach your desired temperature, you can begin setting your hair.
4. Hair should be clean and dry or slightly damp — never wet — when setting. For tighter curls, allow rollers to heat longer at a higher temperature.

5. Never leave your hairsetter on and unattended. Always unplug the hairsetter when not in use. Allow the hairsetter to cool down after use, and store in a safe place.

USER MAINTENANCE

Your hairsetter is designed for household use and is virtually maintenance free. This product represents the highest standards of workmanship and engineering research.

If cleaning becomes necessary, disconnect the appliance from the power source. Allow the setter to cool. Clean the unit and the heating rails with a cloth. (Occasionally you may want to clean your rollers. Use a damp cloth and mild detergent or soap.) If any abnormal condition occurs, unplug the hairsetter, allow it to cool, and return it to an authorized service representative for repair.

STORAGE

Allow hairsetter to cool. Handle cord carefully to prolong its life; avoid jerking or straining at plug connections. Store hairsetter out of reach of children in a safe, dry location.

HOW TO CURL YOUR HAIR



3. For tight, firm curls, use smaller rollers and leave in the hair for at least ten minutes before removing. For soft, wavy curls, use larger rollers and remove rollers after a shorter period of time.



4. Removing roller: Hold roller in one hand while removing heated clip with the other. Gently drop roller (DO NOT PULL) and let curl bounce back after roller has been completely removed. Let cool for one minute for a firmly set curl, and then style your hair into a look that lasts for hours.

IMPORTANT: After using the hairsetter several times, you will find the best roller selection and the best timing for the texture of your hair and for the result you desire.

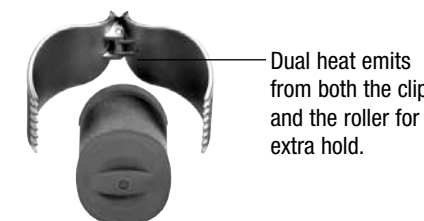
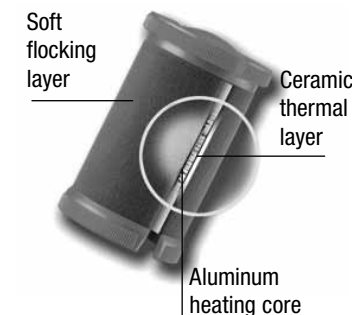

RULOS MEDIANOS Úselos en el cabello corto para agregar cuerpo y crear bucles apretados. Se pueden usar en la nuca y alrededor del rostro.

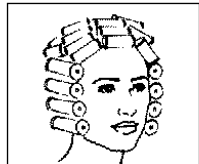

RULOS GRANDES Úselos en el cabello medio a largo para crear bucles más suaves con mucho cuerpo.



RULOS JUMBO Úselos en el cabello medio a largo para crear un estilo sofisticado con líneas suaves y naturales.



CÓMO ENCARGAR MÁS RULOS

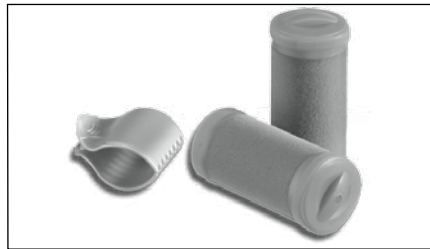

Puede pedir rulos por paquete únicamente. Cada paquete incluye tres rulos del mismo tamaño.

Modelo	Producto	Precio
RP150-H	3 rulos jumbo	\$4.75
RP151-H	3 rulos grandes	\$4.25
RP152-H	3 rulos medianos	\$3.75
RP153-H	5 pinzas calientes	\$4.75

Por favor incluya el modelo, la cantidad deseada, su nombre y dirección completa, y un cheque. También incluya gastos de envío y manejo como se describe a continuación: \$0.50US para pedidos de menos de \$5.00, \$1.00US para pedidos entre \$5.01 y \$10.00, y \$1.50US para pedidos de más de \$10.01.

MANDE SU PEDIDO A:
Conair Corporation
150 Milford Road, East Windsor, NJ 08520

Centro de Servicio
7475 North Glen Harbor,
Glendale, AZ 85307

**ADVERTENCIA:
SI CREE QUE NO HAY
CORRIENTE CUANDO EL
APARATO ESTÁ APAGADO,
ESTÁ EQUIVOCADO.**

MANTÉNGALO ALEJADO DEL AGUA

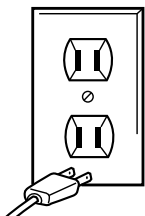

Todos sabemos que no se debe mezclar la electricidad y el agua. Pero ¿Sabe usted que un aparato eléctrico permanece bajo tensión aunque esté apagado? Si está conectado, hay corriente. Por lo tanto, siempre desenchufe sus aparatos eléctricos después de usarlos.

**SIEMPRE DESENCHUFE LOS
APARATOS PEQUEÑOS**

GARANTÍA LIMITADA DE UN AÑO

Conair reparará o reemplazará (a su opción) su aparato sin cargo por un período de 12 meses a partir de la fecha de compra si presentara defectos de materiales o fabricación.

Para obtener servicio técnico bajo esta garantía, regrese su aparato al Centro de Servicio indicado a continuación, junto con su recibo de compra y un cheque o giro postal de \$5.00US por gastos de manejo y envío. Los residentes de California sólo necesitan dar una prueba de compra y deben llamar al 1-800-366-0937 para recibir instrucciones de envío. En ausencia del recibo de compra, el período de garantía será de 12 meses a partir de la fecha de fabricación.

CUALQUIER GARANTÍA, OBLIGACIÓN O RESPONSABILIDAD IMPLÍCITAS, INCLUYENDO PERO NO LIMITADAS A LA GARANTÍA IMPLÍCITA DE COMERCIABILIDAD Y APTITUD PARA UN PROPÓSITO ESPECÍFICO, ESTARÁN LIMITADAS POR LOS 12 MESES DE LA PRESENTE GARANTÍA ESCRITA. Algunos Estados no permiten limitaciones sobre la duración de una garantía implícita, de modo que las limitaciones mencionadas pueden no regir para usted.

CONAIR NO SERÁ RESPONSABLE EN NINGÚN CASO POR NINGÚN DAÑO ESPECIAL, INCIDENTAL O CONSECUENTE DEBIDO AL INCUMPLIMIENTO DE ESTA O CUALQUIER OTRA GARANTÍA, EXPRESA O IMPLÍCITA. Algunos Estados no permiten la exclusión o limitación de daños especiales, incidentales o consecuentes, de modo que las limitaciones mencionadas pueden no regir para usted.

Esta garantía le otorga derechos legales específicos y usted puede tener otros derechos que varían de un Estado a otro.

Para registrar su producto, visítenos en:
www.conair.com/registration.

Centro de Servicio
Conair Corporation
Service Department
7475 N. Glen Harbor Blvd.
Glendale, AZ 85307

©2012 Conair Corporation
150 Milford Road, East Windsor, NJ 08520
7475 N. Glen Harbor Blvd., Glendale, AZ 85307

12PH132584

IB-11476

**rulos calientes
con pinzas calientes**



CONAIR®

Manual de instrucciones

Modelo CHV26HCX

Para su seguridad y para disfrutar plenamente de este producto, siempre lea las instrucciones cuidadosamente antes de usarlo.

MEDIDAS DE SEGURIDAD IMPORTANTES

Siempre que use aparatos eléctricos, especialmente en la presencia de niños, debe tomar precauciones básicas de seguridad, entre las cuales las siguientes:

LEA TODAS LAS INSTRUCCIONES ANTES DE USARLO

MANTÉNGALO ALEJADO DEL AGUA

PELIGRO — Para reducir el riesgo de muerte o herida por descarga:

1. Siempre desconecte el aparato inmediatamente después de usarlo.
2. No lo use en el baño o la ducha.
3. No coloque ni guarde el aparato donde pueda caer o ser empujado a una bañera o un lavabo.
4. No coloque el aparato ni lo deje caer al agua u otro líquido.
5. Si el aparato cayera al agua, desconéctelo inmediatamente. No toque el agua.

ADVERTENCIA — Para reducir el riesgo de quemaduras, electrocución, incendio o heridas:

1. Nunca deje el aparato desatendido mientras esté conectado.

2. No jale, tuerza ni enrolle en cable alrededor del aparato.
3. Este aparato no debería ser usado por, sobre o cerca de niños o personas con alguna discapacidad.
4. Use este aparato únicamente con el propósito para el cual fue diseñado y solamente según las instrucciones. Sólo use accesorios recomendados por el fabricante.
5. No opere este aparato si el cable o la clavija estuviesen dañados, después de que hubiese funcionado mal o que se hubiese caído o si estuviese dañado. Regréselo a un centro de servicio autorizado para que lo examinen y lo reparen.
6. Mantenga el cable alejado de superficies calientes. No envuelva el cable alrededor del aparato.
7. Nunca bloquee las aberturas de aire ni coloque el aparato sobre una superficie blanda, como una cama o un sofá, donde se puedan obstruir. Mantenga las aberturas libres de pelusas, cabellos y elementos similares.
8. Nunca utilice este aparato mientras esté dormida o adormilada.
9. Nunca deje caer ni inserte un objeto en ninguna de las aberturas del aparato.
10. No lo utilice en exteriores, ni lo haga funcionar donde se estén usando productos en aerosol (spray) o donde se esté administrando oxígeno.
11. No utilice una extensión con este aparato.

12. No toque los elementos calefactores que calientan los rulos, porque se vuelven muy calientes.
13. No toque los elementos calefactores que calientan las pinzas, porque se vuelven muy calientes.

GUARDE ESTAS INSTRUCCIONES

Cómo operar el conjunto de rulos calientes:

1. Ponga el aparato sobre una superficie llana y segura. Cierre la cubierta y enchufe el cable en un tomacorriente de 120V C.A.. El cable de este aparato está dotado de una clavija polarizada (una pata es más ancha que otra). Como medida de seguridad, se podrá enchufar de una sola manera en el tomacorriente. Si no entrara por completo, inviértela. Si aún no entrara completamente, comuníquese con un electricista. No intente ir en contra de esta función de seguridad.
2. Después de conectar el aparato, el indicador luminoso rojo se encenderá y los rulos calentarán rápidamente (véase CÓMO FIJAR EL CABELLO para más información). Los rulos estarán listos cuando el indicador térmico se vuelva blanco translúcido.
3. Mantenga la cubierta cerrada hasta que los rulos y las pinzas estén calientes. Esto logrará un calentamiento más rápido y efectivo. Empiece a fijar el cabello cuando los rulos lleguen a la temperatura deseada.
4. Su cabello debería estar limpio y seco, o ligeramente húmedo. No fije el cabello mojado. Para crear bucles más apretados,

permita que los rulos calienten durante más tiempo.

5. Nunca deje el aparato desatendido mientras esté encendido. Siempre desconecte el aparato después de usarlo. Permita que el aparato enfríe y guárdelo en un lugar seguro después de usarlo.

INSTRUCCIONES DE MANTENIMIENTO

Su conjunto de rulos calientes fue diseñado para uso doméstico, usando un óptimo nivel de tecnología y de trabajo. Casi no necesita mantenimiento. Cuando sea necesario limpiarlo, desconéctelo, permita que enfríe y limpie el aparato y los elementos calefactores con un paño limpio. De vez en cuando, limpie los rulos usando un paño húmedo y detergente o jabón suave. En caso de mal funcionamiento, desconecte el aparato, permita que enfríe y regréselo a un centro de servicio autorizado para que lo reparen.

ALMACENAMIENTO

Después de utilizar el aparato, desconéctelo, permita que enfríe y guárdelo en un lugar seco y seguro, fuera del alcance de los niños. Manipule el cable con cuidado para prolongar su vida útil. No lo jale, retuerza o doble al nivel de la clavija.

CÓMO FIJAR EL CABELLO



tamaño del rulo y del tiempo que se deja el rulo en el cabello.

3. Para lograr bucles apretados y firmes, utilice rulos más pequeños y déjelos en el cabello durante 10 minutos o más. Para lograr bucles sueltos y ondas suaves, utilice rulos más grandes y déjelos en el cabello durante menos tiempo.



4. Para remover los rulos: Coja el rulo con una mano y remueva la pinza con la otra. Deslice el rulo suavemente (NO LO JALE) y permita que el cabello rebote libremente. Permita que el cabello enfríe durante un minuto para fijar los bucles, luego peine el cabello a su gusto para lograr un estilo que durará horas.

IMPORTANTE: La experiencia le enseñará cual rulo, temperatura y tiempo escoger para obtener los resultados deseados.

